

Information générale

EasyAir Coude EPP 150 90°

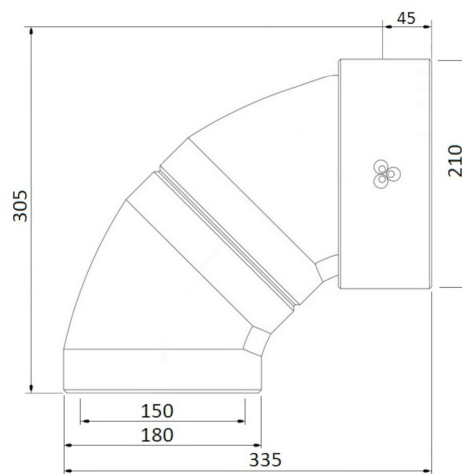

Spécifications

Code article	400480474
Catégorie de produit	Conduit isolé
Matériau	EPP
Couleur	Gris
Épaisseur de la paroi (mm)	15
Poids (kg)	0,17

Dimensions

Diamètre intérieur (mm)	150
Diamètre extérieur (mm)	180
Dimensions (l x l x h mm)	305 x 210 x 335

Informations sur le domaine d'emploi

Domaine d'emploi	Ventilation
Insufflation / Extraction	Insufflation/Extraction
Plage de température (°C)	-25 / +80

Spécifications techniques

Débit d'air maximal (m ³ /h)	375
ζ extraction	0,20
ζ insufflation	0,20
Classe d'étanchéité	3
λ Conductivité thermique (W/(m·K))	0,037
Valeur R (m ² K/W)	0,41
Classement au feu	E
Autres spécifications	-

Graphique

Pressure loss

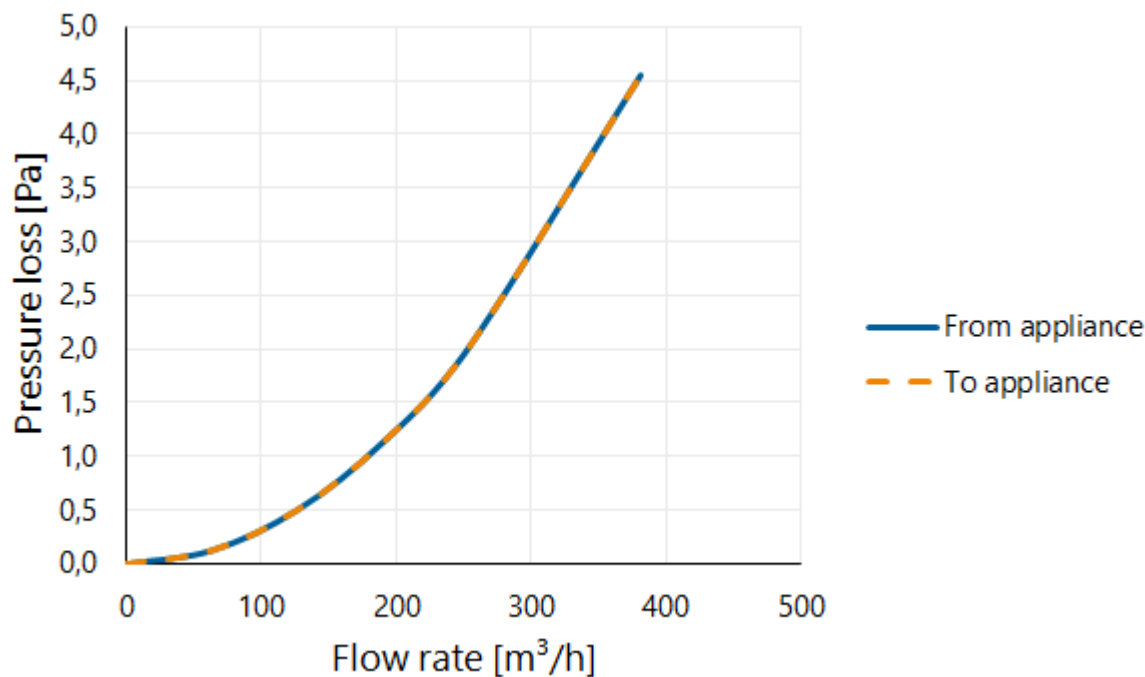

Tableau

Flow velocity pressure table

Flow rate			Static pressure loss	
[m/s]	[m³/h]	[l/s]	From appliance [Pa]	To appliance [Pa]
0	0	0	0,0	0,0
1	64	18	0,1	0,1
2	127	35	0,5	0,5
3	191	53	1,1	1,1
4	254	71	2,0	2,0
6	382	106	4,5	4,5