

Information générale

EasyAir Coude EPS 125 45°

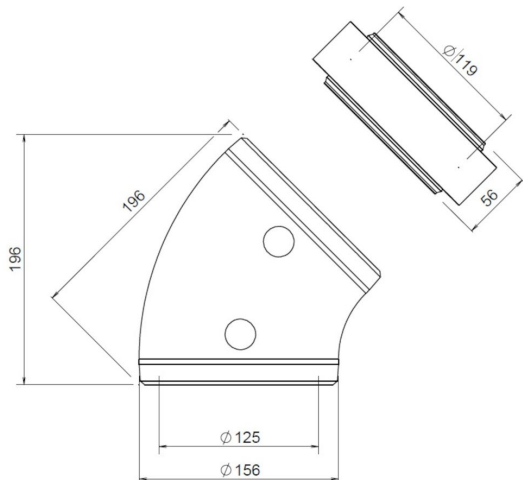

Spécifications

Code article	400480552
Catégorie de produit	Conduit isolé
Matériau	EPS
Couleur	Gris
Épaisseur de la paroi (mm)	15,5
Poids (kg)	0,15

Dimensions

Diamètre intérieur (mm)	125
Diamètre extérieur (mm)	156
Dimensions (l x l x h mm)	189 x 156 x 193

Informations sur le domaine d'emploi

Domaine d'emploi	Ventilation
Insufflation / Extraction	Insufflation/Extraction
Plage de température (°C)	-25 / +80

Spécifications techniques

Débit d'air maximal (m ³ /h)	275
ζ extraction	0,07
ζ insufflation	0,07
Classe d'étanchéité	2
λ Conductivité thermique (W/(m·K))	0,032
Valeur R (m ² K/W)	0,48
Classement au feu	E
Autres spécifications	-

Graphique

Pressure loss

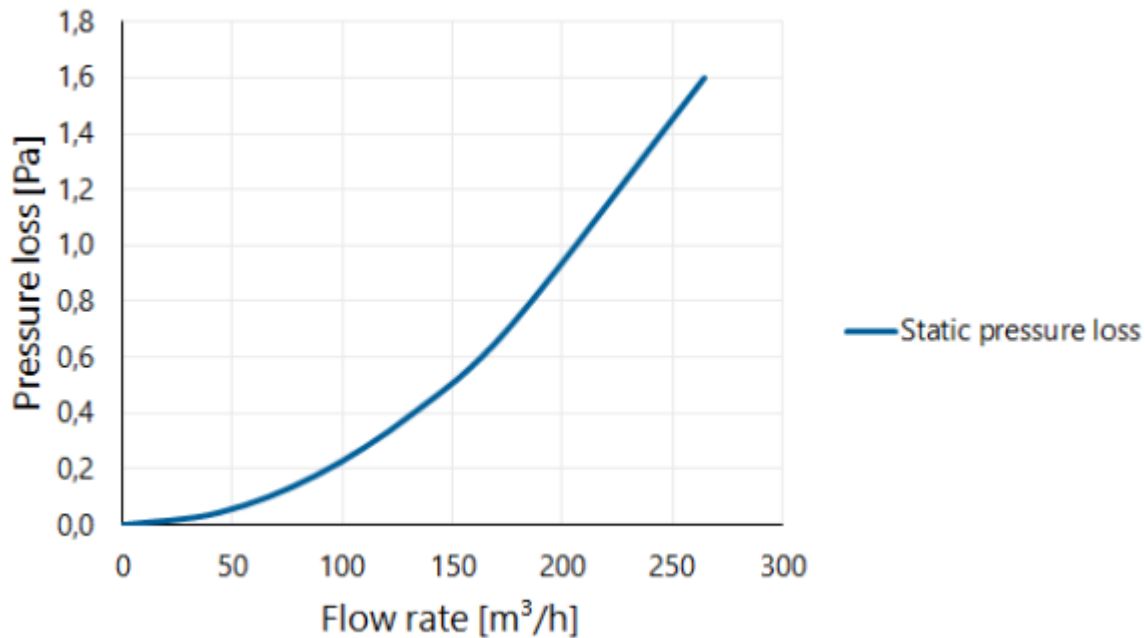

Tableau

Flow velocity pressure table

Flow rate			Static pressure loss [Pa]
[m/s]	[m³/h]	[l/s]	
0	0	0	0,0
1	44	12	0,0
2	88	25	0,2
3	133	37	0,4
4	177	49	0,7
6	265	74	1,6