

Allgemeine Information

Vent-Alu 2000 Entlüftung Doppelwandig mit AL Haube 250

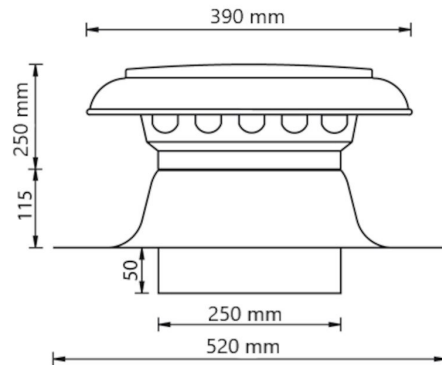

Spezifikationen

Artikelnummer	420455125
Produktkategorie	Lüftungsschlitze
Material Haube	Aluminium
Material Dachplatte	Aluminium
Material Isolation	PUR Schaum
Farbe	Farbe des Materials
Gewicht (kg)	1,84
Typ	Doppelwandig

Maße

Anwendung	Belüftung
Dachwinkel (°)	-
Anschlussdurchmesser	250
Abmessungen (l x w x h mm)	520 x 520 x 415

Technische Spezifikationen

Maximaler Luftvolumenstrom	1060
Maximaler Luftgeschwindigkeit	6
Weitere Spezifikationen	-

Zulassung

Dokumente	-
-----------	---

Differenzdruck in Abhängigkeit vom Volumenstrom gemessen nach NEN-EN 13141-5

Pressure loss

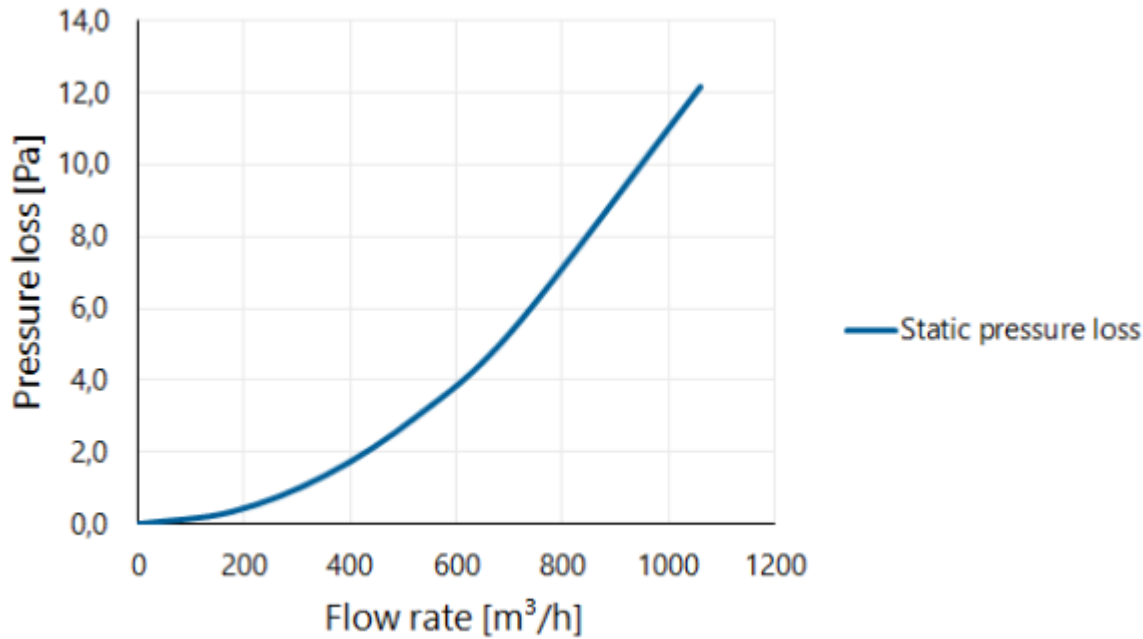

Differenzdruck in Abhängigkeit von Geschwindigkeit und Volumenstrom gemessen nach NEN-EN 13141-5

Flow velocity pressure table

Flow rate			Static pressure loss [Pa]
[m/s]	[m³/h]	[l/s]	
0	0	0	0,0
1	177	49	0,3
2	353	98	1,4
3	530	147	3,0
4	707	196	5,4
6	1060	295	12,2