

Information générale

Vent-Alu Rotor PP 90-100

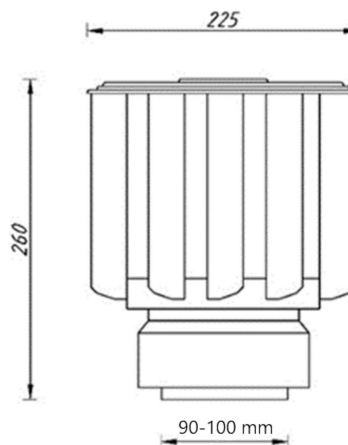

Spécifications

Code article	420458409
Catégorie de produit	Ventilateur
Matériau du capuchon	PP, résistant aux UV
Matériau du solin de toit	Non
Matériau d'isolation	-
Couleur	Noir
Poids (kg)	0,91
Type	-

Dimensions

Domaine d'emploi	Aération
Pente de toit (°)	-
Diamètre de raccordement	90-100
Dimensions (l x l x h mm)	225 x 225 x 260

Spécifications techniques

Débit d'air maximal	78,2
Vitesse maximale de l'air	12
Autres spécifications	-

Certifications

Documents	-
-----------	---

Débit volumique en fonction de la vitesse du vent + tirage thermique ΔT 30°C

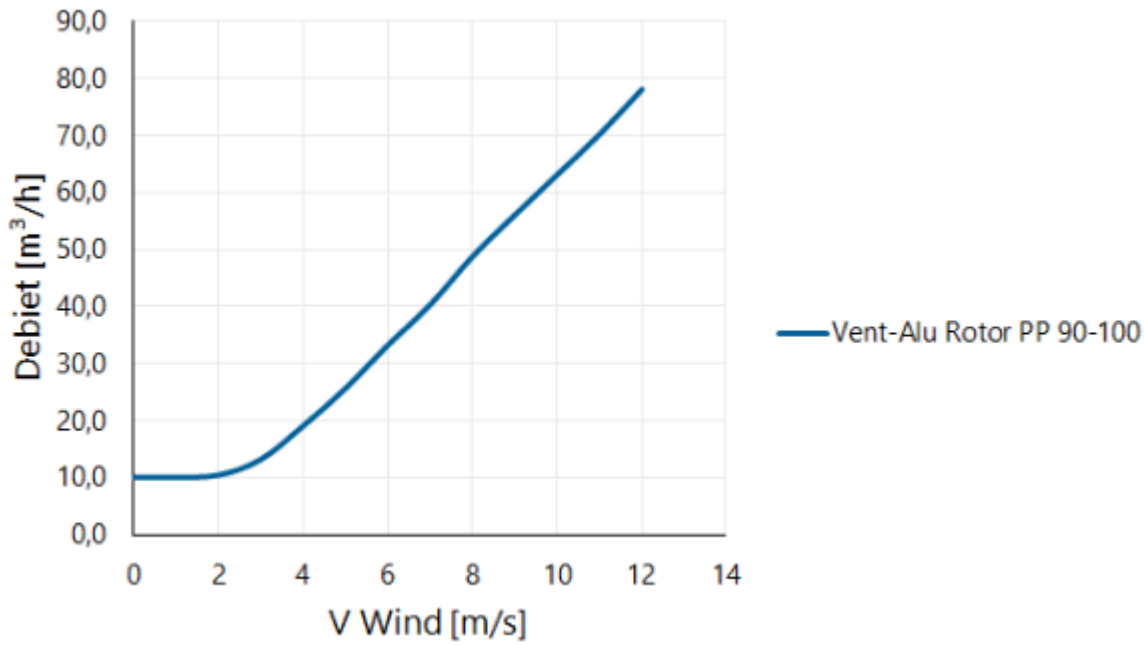

Débit volumique en fonction de la vitesse du vent + tirage thermique ΔT 30°C

Flow rate [m³/h]

V Wind [m/s]	Vent-Alu Rotor PP 90-100
0	10,0
1	10,0
2	10,4
3	13,1
4	19,0
5	25,6
6	33,2
7	40,3
8	48,8
9	56,1
10	63,2
11	70,3
12	78,2