

Algemene informatie

EasyAir Ventilatiebocht EPP 160 45°

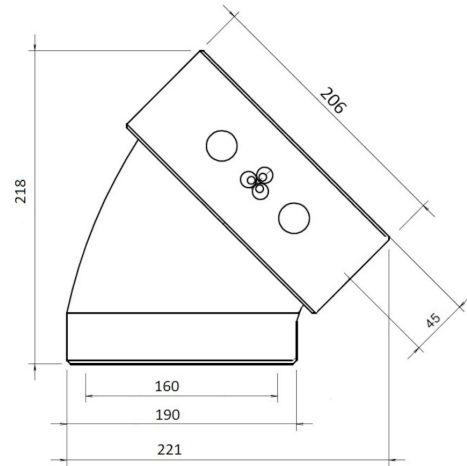

Specificaties

Artikelnummer	400480496
Producttype	Geïsoleerd kanaal
Hoofdmateriaal	EPP
Kleur	Grijs
Wanddikte luchttoevoerbuis (mm)	15
Netto gewicht (kg)	0,16

Afmetingen

Dn inwendig (mm)	160
Dn uitwendig (mm)	190
Afmetingen (l x b x h mm)	218 x 221 x 206

Toepassing

Beoogde toepassing	Ventilatie
Toevoer / afvoer	Toevoer/afvoer
Temperatuurbereik (°C)	-25 / +80

Technische specificaties

Maximale luchtstroom (m ³ /h)	425
ζ afvoer	0,12
ζ toevoer	0,12
Luchtdichtheidsklasse	3
λ Thermische geleidbaarheid (W/(m·K))	0,037
R-waarde (m ² K/W)	0,41
Brandklasse	E
Overige specificaties	-

Grafiek

Pressure loss

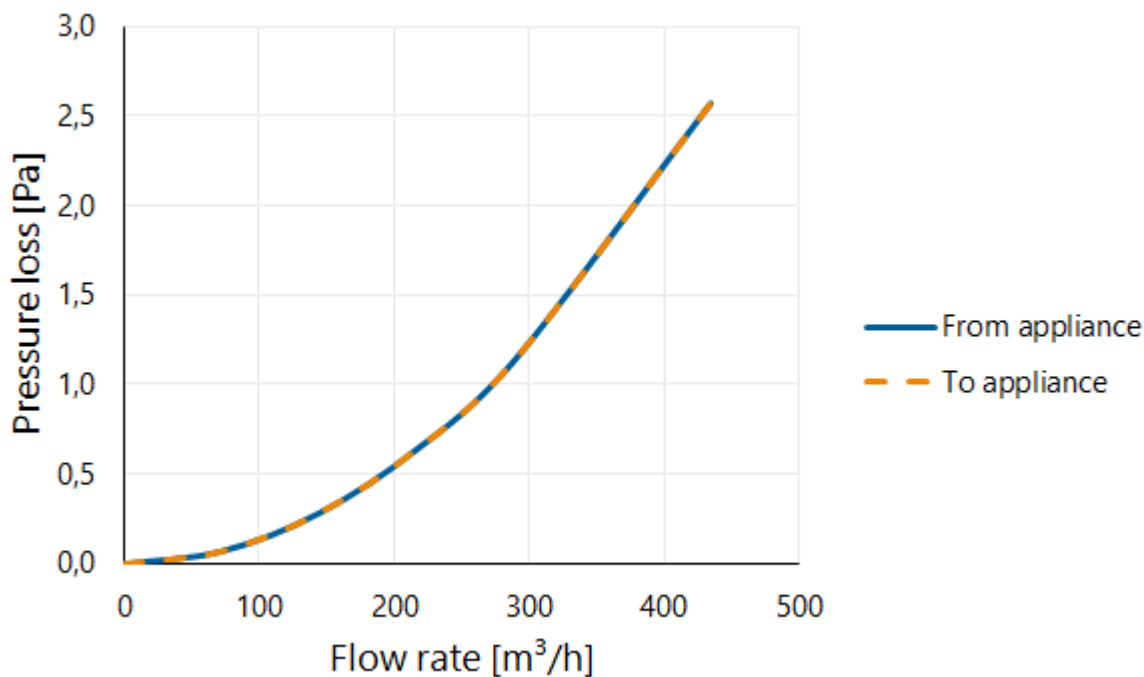

Tabel

Flow velocity pressure table

Flow rate			Static pressure loss	
[m/s]	[m³/h]	[l/s]	From appliance [Pa]	To appliance [Pa]
0	0	0	0,0	0,0
1	72	20	0,1	0,1
2	145	40	0,3	0,3
3	217	60	0,6	0,6
4	290	80	1,1	1,1
6	434	121	2,6	2,6