



PREFAB SCHOORSTENEN

MODULAIRE SCHOORSTENEN VOOR
ELKE SITUATIE

MAKING
SYSTEMS
WORK



Burgerhout®

a brand of M&G Group

DELTA EN MINI-DELTA PREFAB SCHOORSTENEN

MINI-DELTA

Mini-Delta schoorstenen zijn slimme maatwerkoplossingen die in elke situatie toepasbaar zijn. Zowel bij nieuwbouw als renovatie zijn de modulaire Delta schoorstenen een perfecte oplossing om alle doorvoeren in een goed ogende schoorsteen uit te laten monden.

**MINI-DELTA: STANDAARD KANAALINDELING**

De vierkante schoorsteen (kastmaat 365x365 mm) is leverbaar met vijf verschillende indelingen, dit zijn:

- Mini-Delta EasySafe
- Mini-Delta TwinSafe
- Mini-Delta Safe-PP
- Mini-Delta AluFix
- Mini-Delta WTW

De Mini-Delta's zijn leverbaar in standaard lengte of in verlengde uitvoering en met of zonder rioolontluchtingskanaal.

VERSCHILLENDE TYPEN DAKEN

De Mini-Delta is geschikt voor gebruik op verschillende typen daken, zowel platte als hellend. Voor de meest standaard situaties zijn tussenkasten en indekstukken beschikbaar, dit zijn:

1. Aluminium plakplaat voor platdak
2. Indekstuk verholen goot met Leadax voor een schuin dak 15-61°
3. Loodpan van 15 ponds lood voor een schuin dak 15-61°

Andere uitvoeringen indekstukken voor bijvoorbeeld nok, piramide, wolfskap of hellende plakplaat zijn op aanvraag leverbaar vanuit ons Delta programma.

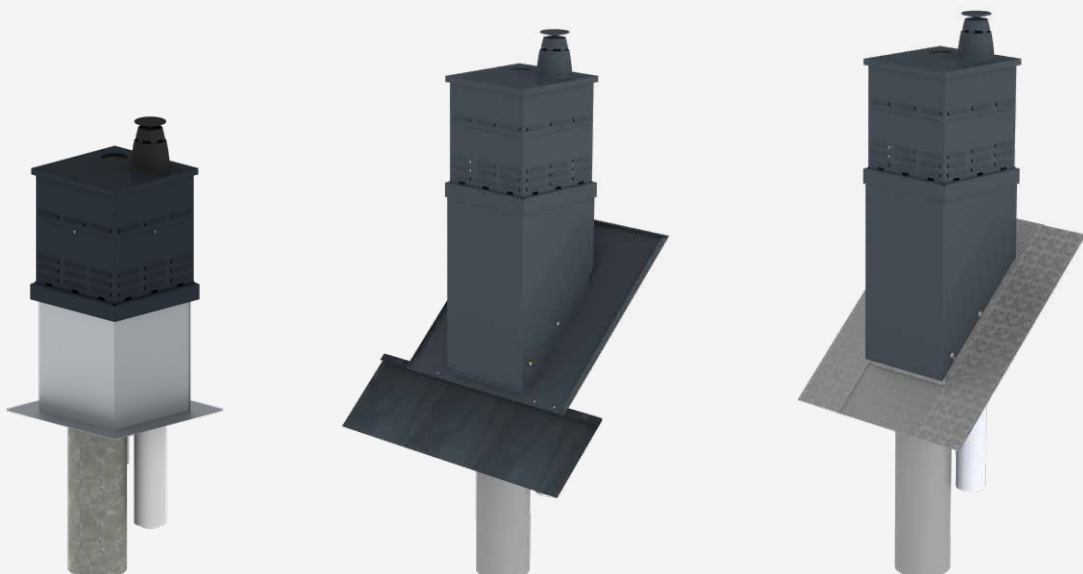

DELTA EN MINI-DELTA PREFAB SCHOORSTENEN

DELTA

Er is een breed assortiment Delta schoorstenen beschikbaar. Voor de meest voorkomende situaties zijn standaard kanaalcombinaties ontwikkeld. Deze kunnen wij snel voor u op maat produceren. De kastmaat begint bij 280 mm en loopt per 120 mm op tot 1360 mm of 1960 mm rechthoekig. Bijvoorbeeld 1240x1960 mm. Een standaard combinatie kan bestaan uit:

- Kunststof (PP) of dikwandige aluminium rookgasafvoerkanalen, Ø80 mm.
- Kunststof (PP) luchttoevoerkanalen, Ø80 mm
- Dunwandige aluminium ventilatiekanalen, Ø125 mm.
- Kunststof (PP) rioolontluchtingskanaal, Ø110 mm

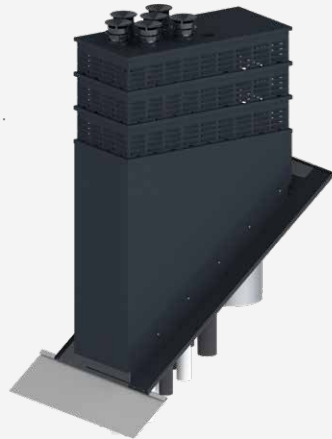
**SPECIALE COMBINATIES**

- Dikwandige aluminium rookgaskanalen
- HR Ø100, 110, 130 en 150 mm.
- Dunwandige aluminium luchttoevoerkanalen Ø100, 110, 130 en 150 mm
- Dunwandige, dubbelwandige rookgaskanalen voor 'open' toestellen, Ø100, 110, 130, 150, 180 en 200 mm.
- Dunwandige ventilatiekanalen, Ø110, 150, 180, 200, 225, 250, 280, 300, 315, 350, 400 en 450 mm.
- Openhaardkanalen vanaf Ø150 mm.
- Ronde sparing met opstand voor in het werk te plaatsen kanalen, zoals CLV-kanalen, openhaardkanalen, speciale ventilatiekanalen, e.d.
- Vierkante opstanden voor in het werk te plaatsen dakventilatoren.
- Kanalen voor de afvoer van een wasdroger (over het algemeen uitgevoerd als HR rookgaskanaal Ø100 mm) in verband met condens en bevroeringsgevaar. Om in dit geval de gevolgen van eventueel inregenen te ondervangen is het plaatsen van een condensopvang in de afvoerleiding noodzakelijk.
- In overleg kunnen nog andere kanalen worden opgenomen.

Voor meer informatie over alle mogelijkheden van de Delta schoorstenen, raadpleeg de brochure Prefab Schoorstenen. Deze is te downloaden op de website of vraag hem aan bij Sales support.



MINI-DELTA EASYSAFE

MINI-DELTA TOP EASYSAFE 60/100

De Mini-Delta EasySafe wordt gebruikt voor het aansluiten van een gesloten CV ketel met een concentrische 60/100 aansluiting geschikt voor EasySafe. Deze Mini-Delta alleen leverbaar in de verlengde uitvoering maar is eenvoudig inkortbaar. Gekozen kan worden voor een uitvoering met of zonder rioolontluchtingskanaal.

De kanaalindeling is als volgt:

1. Concentrisch rookgasafvoer/luchttoevoerkanaal in 60/100. Zowel het rookgaskanaal (60 mm) als het luchttoevoerkanaal (100 mm) zijn uitgevoerd in kunststof (PP).
2. Een EasyAir EPS geïsoleerd WTW-ventilatieafvoer kanaal met diameter Ø160mm (inwendig).
3. Een aluminium rioolontluchtingskanaal, diameter Ø90 mm

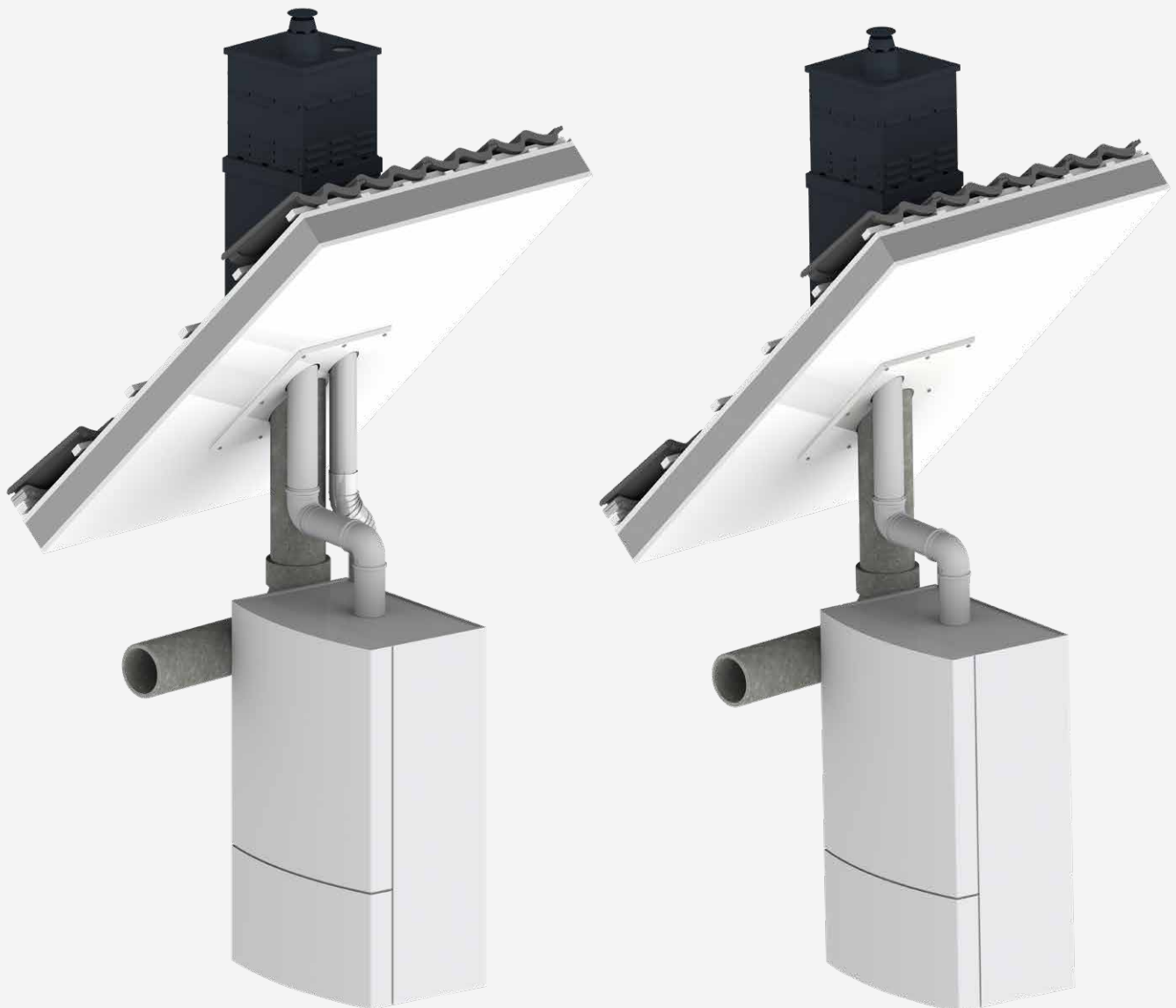

CE marking:
Prestatieverklaring:
Systeem 0.9 :

EN 14471 : 2013 + A1 : 2015
001-MG-PP DoP
T120 H1 W2 O00 LI E U1*

*Voor uitleg zie hoofdstuk Rookgasafvoer ontwerptools.

MINI-DELTA TOP EASYSAFE STANDAARD

Ø (mm)	Totale lengte (mm)	Type	Rioolontluchting	Art. nr.
60/100	1910	Standaard	Met rioolontluchting	40 080 28 65
60/100	1910	Standaard	Zonder rioolontluchting	40 080 28 67

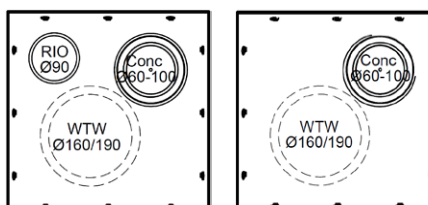

MINI-DELTA TOP EASYSAFE GESPIEGELD

Ø (mm)	Totale lengte (mm)	Type	Rioolontluchting	Art. nr.
60/100	1910	Gespiegeld	Met rioolontluchting	40 080 28 66
60/100	1910	Gespiegeld	Zonder rioolontluchting	40 080 28 68

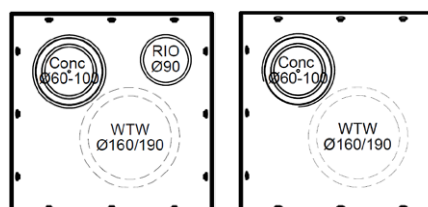

MINI-DELTA PREFAB SCHOORSTENEN

MINI-DELTA EASYSAFE**LUCHTDICHTE DAKBESCHOTPLAAT MINI-DELTA EASYSAFE STANDAARD MET RIOOL**

Wit / Uitvoering: M, N (Let op, gaten van bovenaf gezien)

Type	Dakhelling	Art. nr.
M	30° - 39°	40 080 40 24
M	40° - 49°	40 080 40 25

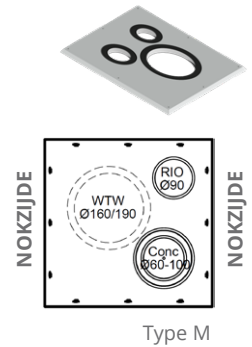

Type M

LUCHTDICHTE DAKBESCHOTPLAAT MINI-DELTA EASYSAFE STANDAARD MET RIOOL

Wit / Uitvoering: M, N (Let op, gaten van bovenaf gezien)

Type	Dakhelling	Art. nr.
N	30° - 39°	40 080 40 26
N	40° - 49°	40 080 40 27

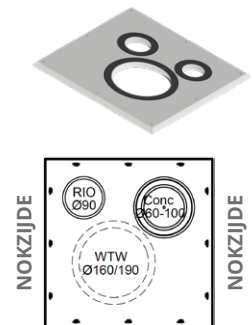

Type N

LUCHTDICHTE DAKBESCHOTPLAAT MINI-DELTA EASYSAFE GESPIEGELD MET RIOOL

Wit / Uitvoering: O, P (Let op, gaten van bovenaf gezien)

Type	Dakhelling	Art. nr.
O	30° - 39°	40 080 40 28
O	40° - 49°	40 080 40 29

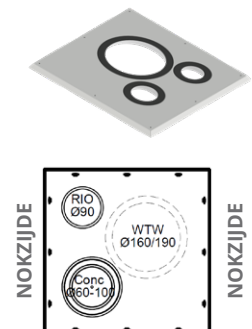

Type O

LUCHTDICHTE DAKBESCHOTPLAAT MINI-DELTA EASYSAFE GESPIEGELD MET RIOOL

Wit / Uitvoering: O, P (Let op, gaten van bovenaf gezien)

Type	Dakhelling	Art. nr.
P	30° - 39°	40 080 40 30
P	40° - 49°	40 080 40 31

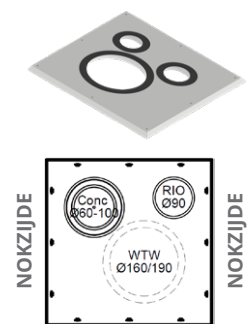

Type P

LUCHTDICHTE DAKBESCHOTPLAAT MINI-DELTA EASYSAFE STANDAARD ZONDER RIOOL

Wit / Uitvoering: M, N (Let op, gaten van bovenaf gezien)

Type	Dakhelling	Art. nr.
M	30° - 39°	40 080 40 32
M	40° - 49°	40 080 40 33

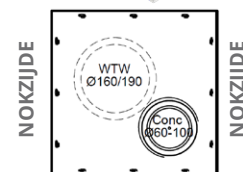
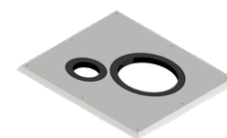

Type M

LUCHTDICHTE DAKBESCHOTPLAAT MINI-DELTA EASYSAFE STANDAARD ZONDER RIOOL

Wit / Uitvoering: M, N (Let op, gaten van bovenaf gezien)

Type	Dakhelling	Art. nr.
N	30° - 39°	40 080 40 34
N	40° - 49°	40 080 40 35

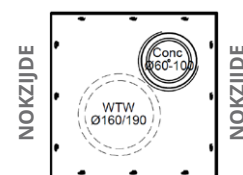
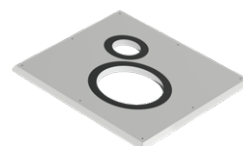

Type N

LUCHTDICHTE DAKBESCHOTPLAAT MINI-DELTA EASYSAFE GESPIEGELD ZONDER RIOOL

Wit / Uitvoering: O, P (Let op, gaten van bovenaf gezien)

Type	Dakhelling	Art. nr.
O	30° - 39°	40 080 40 36
O	40° - 49°	40 080 40 37

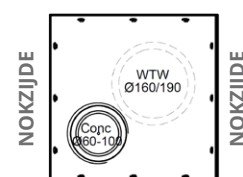
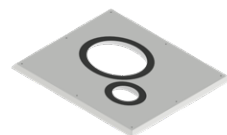

Type O

LUCHTDICHTE DAKBESCHOTPLAAT MINI-DELTA EASYSAFE GESPIEGELD ZONDER RIOOL

Wit / Uitvoering: O, P (Let op, gaten van bovenaf gezien)

Type	Dakhelling	Art. nr.
P	30° - 39°	40 080 40 38
P	40° - 49°	40 080 40 39

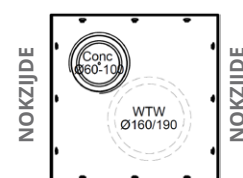
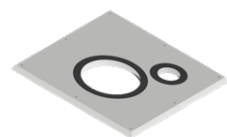

Type P

MINI-DELTA PREFAB SCHOORSTENEN

MINI-DELTA TWINSAFE

MINI-DELTA TOP TWINSAFE 60/100

De Mini-Delta TwinSafe wordt gebruikt voor het aansluiten van een gesloten CV ketel met een concentrische 60/100 aansluiting, geschikt voor TwinSafe. Deze Mini-Delta is leverbaar in een standaard en verlengde versie en met of zonder rioolontluchtingskanaal.

De kanaalindeling is als volgt:

1. Concentrisch rookgasafvoer/luchttoevoerkanaal in de maat 60/100 mm. Het rookgaskanaal is van kunststof (PP) en het luchttoevoer kanaal is vervaardigd van gepoedercoat metaal in de kleur wit.
2. Een EasyAir EPP geïsoleerd WTW-ventilatieafvoer kanaal met diameter Ø150 mm (inwendig).
3. Een aluminium rioolontluchtingskanaal, diameter Ø90 mm

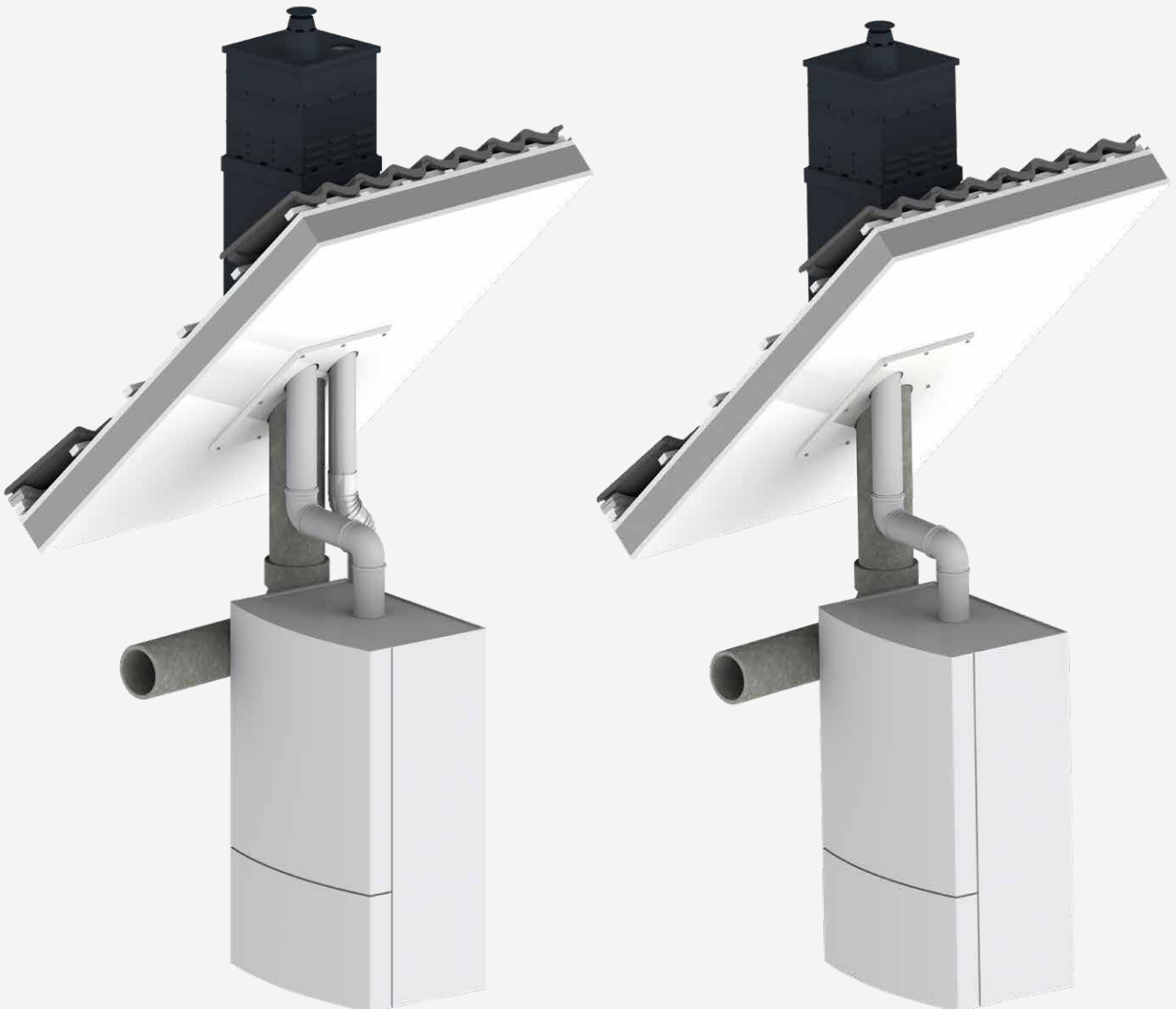

CE marking:
Prestatieverklaring:
Systeem 0.3 :

EN 14471 : 2013 + A1 : 2015
001-MG-PP DoP
T120 H1 W2 O00 LI/LE E U0*

*Voor uitleg zie hoofdstuk Rookgasafvoer ontwerp tools.

MINI-DELTA PREFAB SCHOORSTENEN

MINI-DELTA TWINSAFE**MINI-DELTA TOP TWINSAFE STANDAARD**

Ø (mm)	Totale lengte (mm)	Type	Rioolontluchting	Art. nr.
60/100	1280	Standaard	Met rioolontluchting	40 080 28 74
60/100 XL	1915	Standaard	Met rioolontluchting	40 080 28 76
60/100	1280	Standaard	Zonder rioolontluchting	40 080 28 78
60/100 XL	1915	Standaard	Zonder rioolontluchting	40 080 28 84

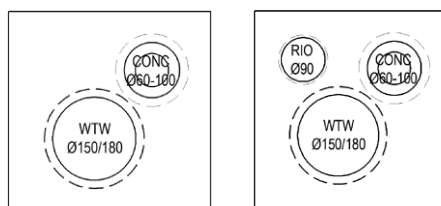
**MINI-DELTA TOP TWINSAFE GESPIEGELD**

Ø (mm)	Totale lengte (mm)	Type	Rioolontluchting	Art. nr.
60/100	1280	Gespiegeld	Met rioolontluchting	40 080 28 75
60/100 XL	1915	Gespiegeld	Met rioolontluchting	40 080 28 77
60/100	1280	Gespiegeld	Zonder rioolontluchting	40 080 28 79
60/100 XL	1915	Gespiegeld	Zonder rioolontluchting	40 080 28 85

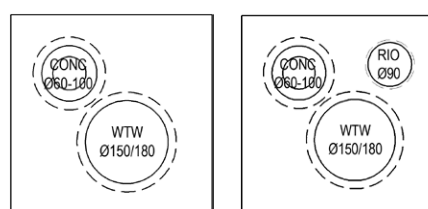

MINI-DELTA PREFAB SCHOORSTENEN

MINI-DELTA TWINSAFE

LUCHTDICHTE DAKBESCHOTPLAAT MINI-DELTA TWINSAFE STANDAARD MET RIOOL

Wit / Uitvoering: E, F (Let op, gaten van bovenaf gezien)

Type	Dakhelling	Art. nr.
E	0° - 9°	40 080 39 60
E	10° - 19°	40 080 39 62
E	20° - 29°	40 080 39 64
E	30° - 39°	40 080 39 66
E	40° - 49°	40 080 39 68
E	50° - 59°	40 080 39 70
E	60° - 69°	40 080 39 72
F	0° - 9°	40 080 39 61
F	10° - 19°	40 080 39 63
F	20° - 29°	40 080 39 65
F	30° - 39°	40 080 39 67
F	40° - 49°	40 080 39 69
F	50° - 59°	40 080 39 71
F	60° - 69°	40 080 39 73

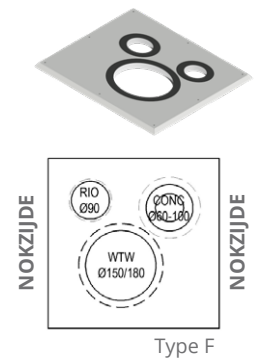
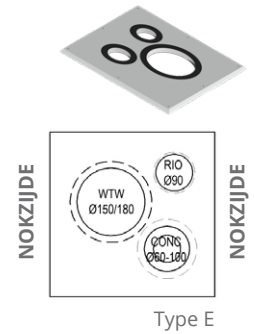

LUCHTDICHTE DAKBESCHOTPLAAT MINI-DELTA TWINSAFE GESPIEGELD MET RIOOL

Wit / Uitvoering: G, H (Let op, gaten van bovenaf gezien)

Type	Dakhelling	Art. nr.
G	0° - 9°	40 080 39 74
G	10° - 19°	40 080 39 76
G	20° - 29°	40 080 39 78
G	30° - 39°	40 080 39 80
G	40° - 49°	40 080 39 82
G	50° - 59°	40 080 39 84
G	60° - 69°	40 080 39 86
H	0° - 9°	40 080 39 75
H	10° - 19°	40 080 39 77
H	20° - 29°	40 080 39 79
H	30° - 39°	40 080 39 81
H	40° - 49°	40 080 39 83
H	50° - 59°	40 080 39 85
H	60° - 69°	40 080 39 87

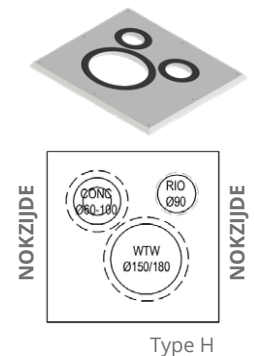
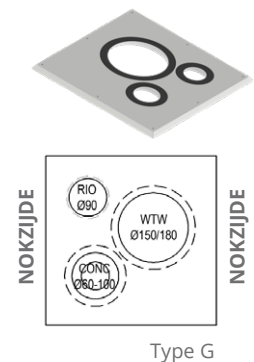

LUCHTDICHTE DAKBESCHOTPLAAT MINI-DELTA TWINSAFE STANDAARD ZONDER RIOOL

Wit / Uitvoering: E, F (Let op, gaten van bovenaf gezien)

Type	Dakhelling	Art. nr.
E	0° - 9°	40 080 39 88
E	10° - 19°	40 080 39 90
E	20° - 29°	40 080 39 92
E	30° - 39°	40 080 39 94
E	40° - 49°	40 080 39 96
E	50° - 59°	40 080 39 98
E	60° - 69°	40 080 40 00
F	0° - 9°	40 080 39 89
F	10° - 19°	40 080 39 91
F	20° - 29°	40 080 39 93
F	30° - 39°	40 080 39 95
F	40° - 49°	40 080 39 97
F	50° - 59°	40 080 39 99
F	60° - 69°	40 080 40 01

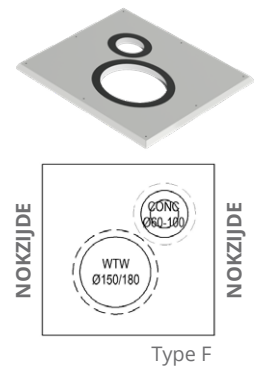
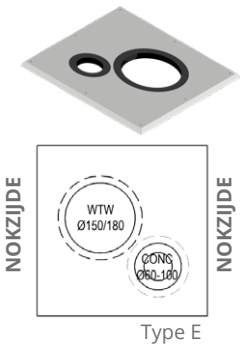

LUCHTDICHTE DAKBESCHOTPLAAT MINI-DELTA TWINSAFE GESPIEGELD ZONDER RIOOL

Wit / Uitvoering: G, H (Let op, gaten van bovenaf gezien)

Type	Dakhelling	Art. nr.
G	0° - 9°	40 080 40 02
G	10° - 19°	40 080 40 04
G	20° - 29°	40 080 40 06
G	30° - 39°	40 080 40 08
G	40° - 49°	40 080 40 10
G	50° - 59°	40 080 40 12
G	60° - 69°	40 080 40 14
H	0° - 9°	40 080 40 03
H	10° - 19°	40 080 40 05
H	20° - 29°	40 080 40 07
H	30° - 39°	40 080 40 09
H	40° - 49°	40 080 40 11
H	50° - 59°	40 080 40 13
H	60° - 69°	40 080 40 15

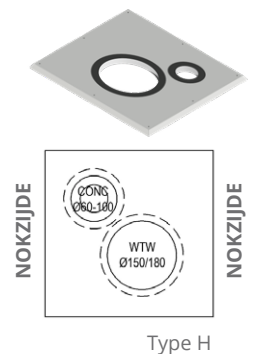
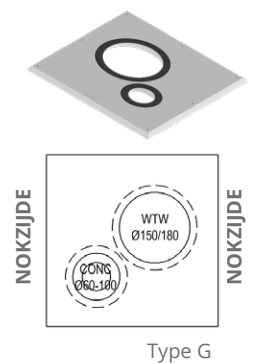

MINI-DELTA PREFAB SCHOORSTENEN

MINI-DELTA SAFE-PP

MINI-DELTA TOP SAFE-PP 80 - 80

De Mini-Delta Safe-PP wordt gebruikt voor het aansluiten van een gesloten CV ketel met een parallel aansluiting van kunststof (PP). Deze Mini-Delta is leverbaar in een verlengde versie en wordt geleverd inclusief rioolontluchtingskanaal.

De kanaalindeling is als volgt:

1. Rookgaskanaal van kunststof (Safe-PP) in diameter 80
2. Luchttoevoerkanaal van kunststof (Twinline Air) in diameter 80
3. Een EasyAir EPP geïsoleerd WTW-ventilatieafvoer kanaal met diameter Ø150 mm (inwendig).
4. Een aluminium rioolontluchtingskanaal, diameter Ø90 mm



CE markering:
Prestatieverklaring:
Systeem 0.2a:

EN 14471 : 2013 + A1 : 2015
001-MG-PP DoP
T120 H1 W2 O30 LI E U*

*Voor uitleg zie hoofdstuk Rookgasafvoer ontwerptools.

MINI-DELTA TOP SAFE-PP STANDAARD

Ø (mm)	Totale lengte (mm)	Type	Rioolontluchting	Art. nr.
80 - 80	1915	Standaard	Met rioolontluchting	40 080 28 31

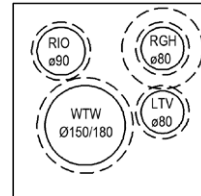
**MINI-DELTA TOP SAFE-PP GESPIEGELD**

Ø (mm)	Totale lengte (mm)	Type	Rioolontluchting	Art. nr.
80 - 80	1915	Gespiegeld	Met rioolontluchting	40 080 28 33

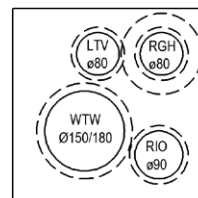

MINI-DELTA PREFAB SCHOORSTENEN

MINI-DELTA SAFE-PP**LUCHTDICHTE DAKBESCHOTPLAAT MINI-DELTA SAFE-PP STANDAARD MET RIOOL**

Wit / Uitvoering: A, B (Let op, gaten van bovenaf gezien)

Type	Dakhelling	Art. nr.
A	0° - 9°	40 080 39 00
A	10° - 19°	40 080 39 02
A	20° - 29°	40 080 39 04
A	30° - 39°	40 080 39 06
A	40° - 49°	40 080 39 08
A	50° - 59°	40 080 39 10
A	60° - 69°	40 080 39 12

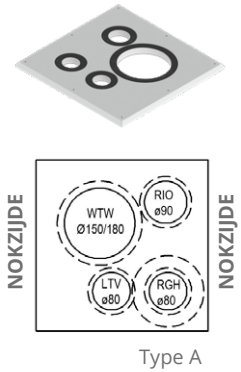
**LUCHTDICHTE DAKBESCHOTPLAAT MINI-DELTA SAFE-PP STANDAARD MET RIOOL**

Wit / Uitvoering: A, B (Let op, gaten van bovenaf gezien)

Type	Dakhelling	Art. nr.
B	0° - 9°	40 080 39 01
B	10° - 19°	40 080 39 03
B	20° - 29°	40 080 39 05
B	30° - 39°	40 080 39 07
B	40° - 49°	40 080 39 09
B	50° - 59°	40 080 39 11
B	60° - 69°	40 080 39 13

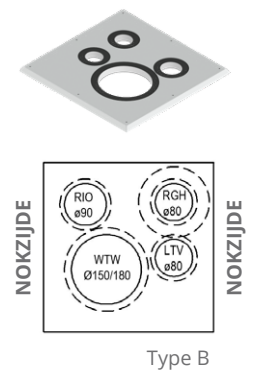

LUCHTDICHTE DAKBESCHOTPLAAT MINI-DELTA SAFE-PP GESPIEGELD MET RIOOL

Wit / Uitvoering: C, D (Let op, gaten van bovenaf gezien)

Type	Dakhelling	Art. nr.
C	0° - 9°	40 080 39 14
C	10° - 19°	40 080 39 16
C	20° - 29°	40 080 39 18
C	30° - 39°	40 080 39 20
C	40° - 49°	40 080 39 22
C	50° - 59°	40 080 39 24
C	60° - 69°	40 080 39 26

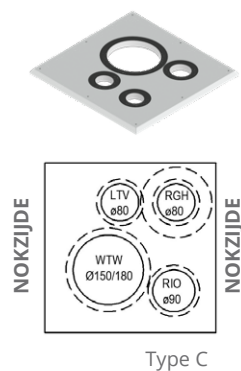

LUCHTDICHTE DAKBESCHOTPLAAT MINI-DELTA SAFE-PP GESPIEGELD MET RIOOL

Wit / Uitvoering: C, D (Let op, gaten van bovenaf gezien)

Type	Dakhelling	Art. nr.
D	0° - 9°	40 080 39 15
D	10° - 19°	40 080 39 17
D	20° - 29°	40 080 39 19
D	30° - 39°	40 080 39 21
D	40° - 49°	40 080 39 23
D	50° - 59°	40 080 39 25
D	60° - 69°	40 080 39 27

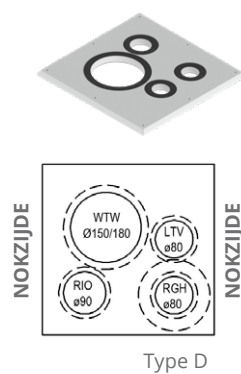

MINI-DELTA PREFAB SCHOORSTENEN

MINI-DELTA ALU-FIX

MINI-DELTA TOP ALUFIX 80 - 80

De Mini-Delta AluFix wordt gebruikt voor het aansluiten van een gesloten CV ketel met een parallel aansluiting van dikwandig aluminium (AluFix). Deze Mini-Delta is leverbaar in een standaard en verlengde versie en wordt geleverd inclusief rioolontluchtingskanaal.

De kanaalindeling is als volgt:

1. Rookgaskanaal van dikwandig aluminium (AluFix) in diameter 80
2. Luchttoevoerkanaal van kunststof (Twinline Air) in diameter 80
3. Een EasyAir EPP geïsoleerd WTW-ventilatieafvoerkanaal met diameter Ø150 mm (inwendig).
4. Een aluminium rioolontluchtingskanaal, diameter Ø90 mm



CE markering:
Prestatieverklaring:
Systeem T.2:

EN 1856-1 : 2009
001-MG-ALU DoP
T120 P1 W V1 L13 150 O30*

*Voor uitleg zie hoofdstuk Rookgasafvoer ontwerptools.

MINI-DELTA PREFAB SCHOORSTENEN

MINI-DELTA ALU-FIX**MINI-DELTA TOP ALU-FIX STANDAARD**

Ø (mm)	Totale lengte (mm)	Type		Art. nr.
80 - 80	1390	Standaard	Met rioolontluchting	40 080 28 00
80 - 80 XL	1885	Standaard	Met rioolontluchting	40 080 28 60

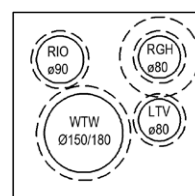
**MINI-DELTA TOP ALU-FIX GESPIEGELD**

Ø (mm)	Totale lengte (mm)	Type		Art. nr.
80 - 80	1390	Gespiegeld	Met rioolontluchting	40 080 28 01
80 - 80 XL	1885	Gespiegeld	Met rioolontluchting	40 080 28 61

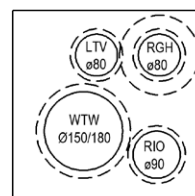

MINI-DELTA PREFAB SCHOORSTENEN

MINI-DELTA ALU-FIX**LUCHTDICHTE DAKBESCHOTPLAAT MINI-DELTA ALU-FIX STANDAARD MET RIOOL**

Wit / Uitvoering: A, B (Let op, gaten van bovenaf gezien)

Type	Dakhelling	Art. nr.
A	0° - 9°	40 080 39 00
A	10° - 19°	40 080 39 02
A	20° - 29°	40 080 39 04
A	30° - 39°	40 080 39 06
A	40° - 49°	40 080 39 08
A	50° - 59°	40 080 39 10
A	60° - 69°	40 080 39 12

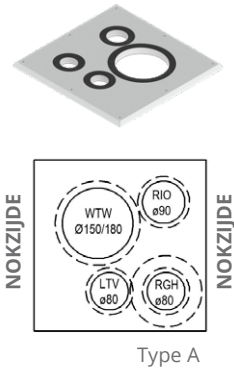
**LUCHTDICHTE DAKBESCHOTPLAAT MINI-DELTA ALU-FIX STANDAARD MET RIOOL**

Wit / Uitvoering: A, B (Let op, gaten van bovenaf gezien)

Type	Dakhelling	Art. nr.
B	0° - 9°	40 080 39 01
B	10° - 19°	40 080 39 03
B	20° - 29°	40 080 39 05
B	30° - 39°	40 080 39 07
B	40° - 49°	40 080 39 09
B	50° - 59°	40 080 39 11
B	60° - 69°	40 080 39 13

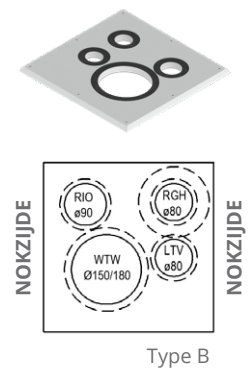

LUCHTDICHTE DAKBESCHOTPLAAT MINI-DELTA ALU-FIX GESPIEGELD MET RIOOL

Wit / Uitvoering: C, D (Let op, gaten van bovenaf gezien)

Type	Dakhelling	Art. nr.
C	0° - 9°	40 080 39 14
C	10° - 19°	40 080 39 16
C	20° - 29°	40 080 39 18
C	30° - 39°	40 080 39 20
C	40° - 49°	40 080 39 22
C	50° - 59°	40 080 39 24
C	60° - 69°	40 080 39 26

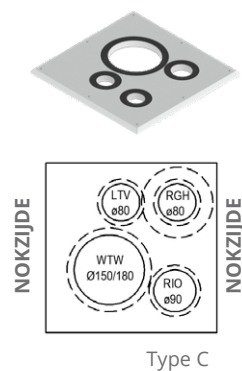

LUCHTDICHTE DAKBESCHOTPLAAT MINI-DELTA ALU-FIX GESPIEGELD MET RIOOL

Wit / Uitvoering: C, D (Let op, gaten van bovenaf gezien)

Type	Dakhelling	Art. nr.
D	0° - 9°	40 080 39 15
D	10° - 19°	40 080 39 17
D	20° - 29°	40 080 39 19
D	30° - 39°	40 080 39 21
D	40° - 49°	40 080 39 23
D	50° - 59°	40 080 39 25
D	60° - 69°	40 080 39 27

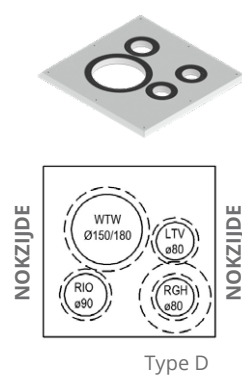

MINI-DELTA PREFAB SCHOORSTENEN

MINI-DELTA WTW

MINI-DELTA TOP WTW

De Mini-Delta WTW wordt gebruikt voor het aansluiten van een Warmteterugwin (WTW) unit of centrale afzuiging middels een geïsoleerd kanaal (EasyAir EPS). Deze Mini-Delta alleen leverbaar in de verlengde uitvoering is tevens voorzien van een rioolontluchtingskanaal.

De kanaalindeling is als volgt:

1. Een EasyAir EPS geïsoleerd WTW-ventilatieafvoer kanaal met diameter Ø160mm (inwendig).
2. Een aluminium rioolontluchtingskanaal, diameter Ø90 mm



MINI-DELTA PREFAB SCHOORSTENEN

MINI-DELTA WTW**MINI-DELTA WTW**

Ø (mm)	Totale lengte (mm)	Art. nr.
160 + riool 90	1770	40 080 27 00

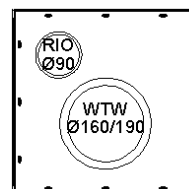
**LUCHTDICHTE DAKBESCHOTPLAAT MINI-DELTA WTW MET RIOOL WIT / UITVOERING: K, L (LET OP, GATEN VAN BOVENAF GEZIEN)**

Type	Dakhoek	Art. nr.
K	30° - 39°	40 080 40 20
K	40° - 49°	40 080 40 22

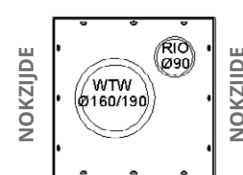
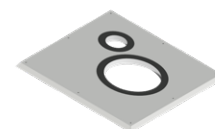

Type K

LUCHTDICHTE DAKBESCHOTPLAAT MINI-DELTA WTW MET RIOOL WIT / UITVOERING: K, L (LET OP, GATEN VAN BOVENAF GEZIEN)

Type	Dakhoek	Art. nr.
L	30° - 39°	40 080 40 21
L	40° - 49°	40 080 40 23

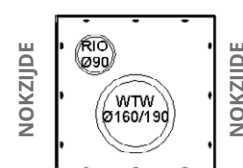
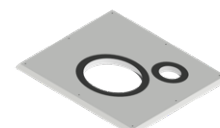

Type L

MINI-DELTA TUSSENKAST EN INDEKSTUK

MINI-DELTA TUSSENKAST

Dakhelling	Art. nr.
15 - 30°	40 080 28 08
30 - 41°	40 080 28 09
41 - 50°	40 080 28 10
50 - 57°	40 080 28 11
57 - 61°	40 080 28 36



MINI-DELTA VERHOLENGOOT INDEKSTUK LEADAX

Dakhelling	Art. nr.
15 - 30°	40 080 18 25
30 - 41°	40 080 18 26
41 - 50°	40 080 18 27
50 - 57°	40 080 18 28
57 - 61°	40 080 18 29



MINI-DELTA LOODPAN 15 PONDS

Dakhelling	Art. nr.
15 - 30°	40 080 28 12
30 - 41°	40 080 28 13
41 - 50°	40 080 28 14
50 - 57°	40 080 28 15
57 - 61°	40 080 28 37

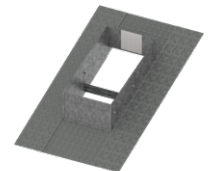

MINI-DELTA PLAKPLAAT ALUMINIUM

Type	Art. nr.
Plat dak, blank	40 080 28 04
Plat dak, blank geïsoleerd	40 080 28 30

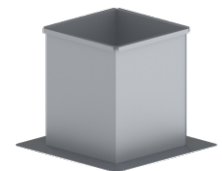

MINI-DELTA ACCESSOIRES

Type	Art. nr.
1 Aluminium ventilatie aansluitverloop 180 - 150 mm	40 080 28 23
Aluminium ventilatie aansluitverloop 180 - 125 mm	40 080 28 24
2 Afdichtplaat t.b.v. rioolaansluiting 120x120 mm	40 080 30 00



Making climate systems work together.
Dat is waar M&G Group zich al ruim 150 jaar op richt met haar merken
Burgerhout, Anjo en Stabile. Oplossingen voor ventilatie,
warmtepomptoepassingen en rookgasafvoer.

MAKING CLIMATE SYSTEMS WORK TOGETHER

M&G Group

Burgemeester Grollemanweg 14
9405 TN Assen
The Netherlands
T: +31 592 34 30 43
E: info@burgerhout.com

MAKING
SYSTEMS
WORK

Burgerhout[®]
a brand of M&G Group